



PŘEHLED
COLLECTION

**ELEKTROINSTALAČNÍ KRABICE
NA POVRCH**

Surface boxes

Str. 352



**ELEKTROINSTALAČNÍ KRABICE
POD OMÍTKU A DO DUTÝCH STĚN**
Flush mounted boxes

Str. 402

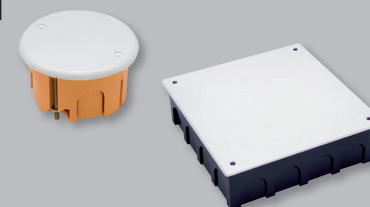

4 ELEKTROINSTALAČNÍ KRABICE SEALED BOXES

Nový koncept elektroinstalačních krabic v krytí IP54 až IP65 složený celkem z více než 75 rozměrů a typů kompletně pokryje všechny požadavky elektroinstalace. Jsou vyrobeny z vysoce kvalitního bezhalogenového plastu odolného vůči UV záření. Krabice s tímto vyšším krytím jsou vhodné pro různorodý charakter prostředí instalace.

A new concept of sealed boxes composed by 42 models covering all installation needs. They are made of thermoplastic material with high resistance to impact, protection against the UV and halogen free. These boxes with an IP55 protection degree are ready to be used in any kind of installation. The new design of the cones guarantees the IP55 degree with a direct cable entry without the need to use a rigid tube.



Provedení se stupňovitými vývodkami
New cones allowing the direct entry of the cables



Horní kryt se závěsy
Door hinges



Rychlošrouby (otočení o 1/4 otáčky)
1/4 turn screw



Nové stupňovité vývodky, zaručující krytí IP55
New cones guaranteeing the IP55 protection



Naklapávací víčko
Click opening



Možnost upevnění na povrch pomocí vázacích pásek
Possibility of fixation through cable ties



V některých případech musíme čelit prostředí s nepříznivými přírodními vlivy jako extrémní vlhkost či výskyt jiných kapalin. Díky izolačnímu gelu FAMATEL z řady EasyLife, kterým se vyplňuje krabička, garantujeme 100% ochranu spoje v každé situaci.

In some circumstances we need to face situations of extreme humidity, water filtration or liquids. Through the isolating gel of Famatel EasyLife range we guarantee the impermeability 100% in any situation.

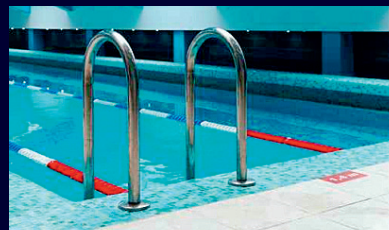

Plavecký bazén
Swimming pool



Vinný sklep
Wine cellar



Zemědělství
Farm

PŘEHLED COLLECTION

Elektroinstalační krabice s naklapávacím víčkem
Série MINIBOX IP55

MINIBOS SERIES

Str. 354



Elektroinstalační krabice s naklapávacím víčkem
Série K IP54

K SERIES

Str. 356



Elektroinstalační krabice
Série AcquaBOX IP55
- se stupňovitými vývodkami
- s neprůhledným víkem

Str. 358



Elektroinstalační krabice
Série AcquaBOX IP65
- s hladkými boky bez prolisů
- s neprůhledným víkem

Str. 364



Elektroinstalační krabice
Série AcquaBOX IP65
- s hladkými boky bez prolisů
- s průhledným víkem

Str. 368



PŘÍSLUŠENSTVÍ

ACCESSORIES

Str. 370



Elektroinstalační krabice
Série SolidBOX IP55
- se stupňovitými vývodkami
- s neprůhledným víkem

Str. 372



Elektroinstalační krabice
Série SolidBOX IP65
- s hladkými boky bez prolisů
- s neprůhledným víkem

Str. 378



Elektroinstalační krabice
Série SolidBOX IP65
- s hladkými boky bez prolisů
- s průhledným víkem

Str. 392



ELEKTROINSTALAČNÍ KRABICE S NAKLAPÁVACÍM VÍČKEM - MINIBOX IP55 / MINIBOX BOXES IP55

MiniBOX F6 IP55 / Minibox IP55 - Obj.č. / Item **3050**

8 456

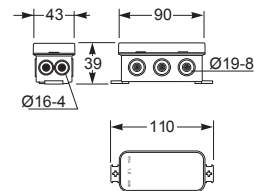

Rozměry / Dimensions	
Výška / Height	43
Šířka / Width	90
Hloubka / Deep	39
Vstupy / Entries	
Shora / Top	3 x Ø 8-19
Ze spodu / Bottom	3 x Ø 8-19
Z boku / Side	4 x Ø 4-16
Norma / Norm: EN 60670-22	



- Flexibilní tělo krabice v kombinaci s pevným víčkem
- Materiál PE
- Vnější úchyty pro montáž na povrch
- Předlisované vstupy
- Cover and base in PE
- External subsection system
- Knock-outs



MiniBOX

Obj. č.
3050

MiniBOX F8 IP55 / Minibox IP55 - Obj.č. / Item **3051**

8 280

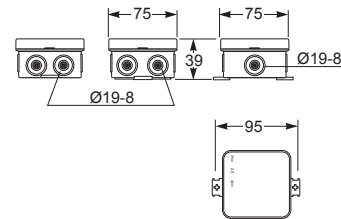

Rozměry / Dimensions	
Výška / Height	75
Šířka / Width	75
Hloubka / Deep	39
Vstupy / Entries	
Shora / Top	2 x Ø 8-19
Ze spodu / Bottom	1 x Ø 8-19
Z boku / Side	4 x Ø 4-19
Norma / Norm: EN 60670-22	



- Flexibilní tělo krabice v kombinaci s pevným víčkem
- Materiál PE
- Vnější úchyty pro montáž na povrch
- Předlisované vstupy
- Cover and base in PE
- External subsection system
- Knock-outs



MiniBOX

Obj. č.
3051

MiniBOX F12 IP55 / Minibox IP55 - Obj.č. / Item **3052**

8 224

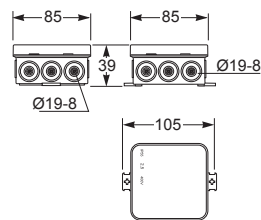

Rozměry / Dimensions	
Výška / Height	85
Šířka / Width	85
Hloubka / Deep	39
Vstupy / Entries	
Shora / Top	3 x Ø 8-19
Ze spodu / Bottom	3 x Ø 8-19
Z boku / Side	6 x Ø 8-19
Norma / Norm: EN 60670-22	



- Flexibilní tělo krabice v kombinaci s pevným víčkem
- Materiál PE
- Vnější úchyty pro montáž na povrch
- Předlisované vstupy
- Cover and base in PE
- External subsection system
- Knock-outs



MiniBOX

Obj. č.
3052

ELEKTROINSTALAČNÍ KRABICE S NAKLAPÁVACÍM VÍČKEM - SÉRIE K / K BOXES IP55

Krabice K6 IP54 / K boxes IP54 - Obj.č. / Item 5003

10 150

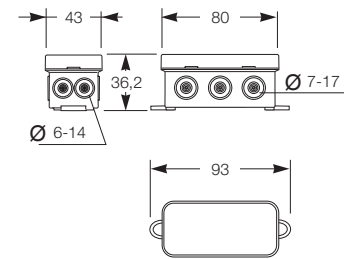

Rozměry / Dimensions	
Výška / Height	43
Šířka / Width	80
Hloubka / Deep	36,2

Vstupy / Entries	
Shora / Top	3 x Ø 7-17
Ze spodu / Bottom	3 x Ø 7-17
Z boku / Side	4 x Ø 6-14

Norma / Norm: EN 60670-22



- Flexibilní tělo krabice v kombinaci s pevným víčkem
- Materiál PE/PP
- Vnější úchyty pro montáž na povrch
- Předlisované vstupy

- Cover and base in PE/PP
- External subsection system
- Knock-outs



Obj. č.
5003

Krabice K8 IP54 / K boxes IP54 - Obj.č. / Item 5001

10 150

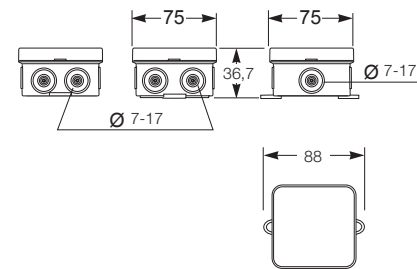

Rozměry / Dimensions	
Výška / Height	75
Šířka / Width	75
Hloubka / Deep	36,7

Vstupy / Entries	
Shora / Top	1 x Ø 7-17
Ze spodu / Bottom	2 x Ø 7-17
Z boku / Side	4 x Ø 7-17

Norma / Norm: EN 60670-22



- Flexibilní tělo krabice v kombinaci s pevným víčkem
- Materiál PE/PP
- Vnější úchyty pro montáž na povrch
- Předlisované vstupy

- Cover and base in PE/PP
- External subsection system
- Knock-outs



Obj. č.
5001

Krabice K12 IP54 / K boxes IP54 - Obj.č. / Item 5002

10 80

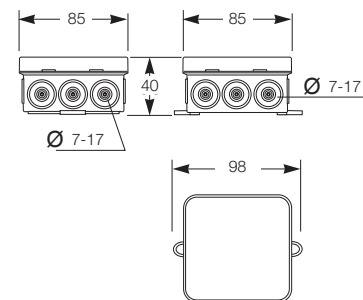

Rozměry / Dimensions	
Výška / Height	85
Šířka / Width	85
Hloubka / Deep	40

Vstupy / Entries	
Shora / Top	3 x Ø 7-17
Ze spodu / Bottom	3 x Ø 7-17
Z boku / Side	6 x Ø 7-17

Norma / Norm: EN 60670-22



- Flexibilní tělo krabice v kombinaci s pevným víčkem
- Materiál PE/PP
- Vnější úchyty pro montáž na povrch
- Předlisované vstupy

- Cover and base in PE/PP
- External subsection system
- Knock-outs



Obj. č.
5002

Krabice K16 IP54 / K boxes IP54 - Obj.č. / Item 5004

10 100

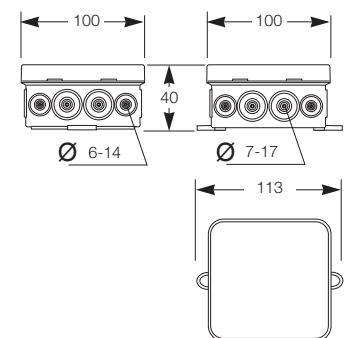

Rozměry / Dimensions	
Výška / Height	100
Šířka / Width	100
Hloubka / Deep	40

Vstupy / Entries	
Shora / Top	2 x Ø 7-17, 2 x Ø 6-14
Ze spodu / Bottom	2 x Ø 7-17, 2 x Ø 6-14
Z boku / Side	4 x Ø 7-17, 4 x Ø 6-14

Norma / Norm: EN 60670-22



- Flexibilní tělo krabice v kombinaci s pevným víčkem
- Materiál PE/PP
- Vnější úchyty pro montáž na povrch
- Předlisované vstupy

- Cover and base in PE/PP
- External subsection system
- Knock-outs



Obj. č.
5004



ELEKTROINSTALAČNÍ KRABICE SE STUPŇOVITÝMI VÝVODKAMI / SEALED BOXES WITH CONES IP54

Krabice kulatá s objímkou E 27 - Obj.č. / Item **3005**

6 36

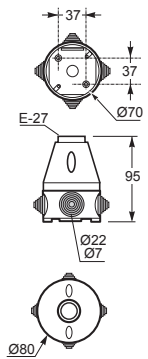

Vnitřní rozměry / Internal dimensions	
Výška / Height	95
Šířka / Width	Ø 70
Vstupy / Entries	
Z boku / Side	4 x Ø 20
Normy / Norm: EN 60670-22 / EN60238	



- Tělo pouzdra z ABS
- Stupňovité vývodky pro kabely
- Keramická objímka E 27

- Cover and base in ABS
- Cones allowing the direct entry of the cables
- Ceramic lampholder E-27



Obj. č.
3005

Elektroinstalační krabice IP55 - Obj.č. / Item **3002**

6 120

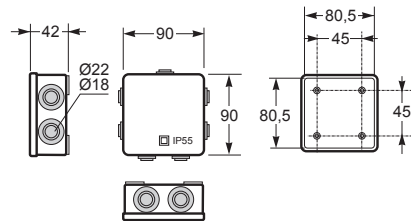

Vnitřní rozměry / Internal dimensions	
Výška / Height	80
Šířka / Width	80
Hloubka / Deep	36
Vstupy / Entries	
Shora / Top	1 x Ø 20
Ze spodu / Bottom	2 x Ø 20
Z boku / Side	4 x Ø 20
Norma / Norm: EN 60670-22	



- Tělo pouzdra z ABS
- Naklapávací víčko
- Stupňovité vývodky pro kabely

- Cover and base in ABS
- Press cover
- Cones allowing the direct entry of the cables



Obj. č.
3002

Zalévací krabička - Obj.č. / Item **3002-GL**

1 1

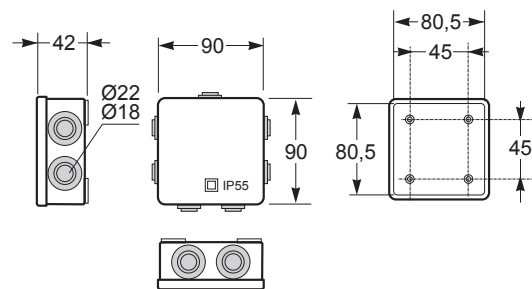

Vnitřní rozměry / Internal dimensions	
Výška / Height	80
Šířka / Width	80
Hloubka / Deep	36
Vstupy / Entries	
Shora / Top	1 Ø 8-19
Ze spodu / Bottom	2 Ø 8-19
Z boku / Side	4 Ø 8-19
Norma / Norm: EN 60670-22	



- Balení:
- Elektroinstalační krabice 3002 90 x 90 x 42
 - 2 šroubové vývodky M20
 - Dvousložkový gel

- Technické parametry:
- Barva - transparentní červená
 - Vytuhnutí gelové hmoty - cca 10 minut při 25°C
 - Dielektrická pevnost - 23 kV / mm

- Package contents:
- Box 3002 90 x 90 x 42
 - 2 cable gland M20
 - Two-component silicon gel

- Technical parameters:
- Transparent red colour
 - Short cross-linking time
 - High dielectric strength



Obj. č.
3002-GL

ELEKTROINSTALAČNÍ KRABICE SE STUPŇOVITÝMI VÝVODKAMI / SEALED BOXES WITH CONES

Elektroinstalační krabice IP55 - Obj.č. / Item 3003

6 150

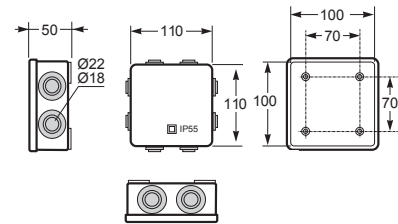

Vnitřní rozměry / Internal dimensions	
Výška / Height	100
Šířka / Width	100
Hloubka / Deep	45
Vstupy / Entries	
Shora / Top	2 Ø 20
Ze spodu / Bottom	1 Ø 20
Z boku / Side	4 Ø 20
Norma / Norm: EN 60670-22	



- Tělo pouzdra z ABS
- Naklapávací víčko
- Stupňovité vývodky pro kabely
- Cover and base in ABS
- Press cover
- Cones allowing the direct entry of the cables



Obj. č.
3003

Elektroinstalační krabice IP55 - Obj.č. / Item 3011

6 72

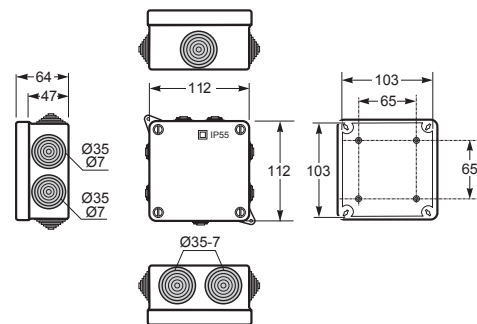

Vnitřní rozměry / Internal dimensions	
Výška / Height	103
Šířka / Width	103
Hloubka / Deep	64
Vstupy / Entries	
Shora / Top	2 Ø 25
Ze spodu / Bottom	1 Ø 25
Z boku / Side	4 Ø 25
Norma / Norm: EN 60670-22	



- Tělo pouzdra z ABS
- Horní kryt se závěsy
- Rychlošrouby (otočení o 1/4 otáčky)
- Stupňovité vývodky pro kabely
- Cover and base in ABS
- Door hinges
- 1/4 turn screw
- Cones allowing the direct entry of the cables



Obj. č.
3011

Elektroinstalační krabice IP55 - Obj.č. / Item 3012

4 72

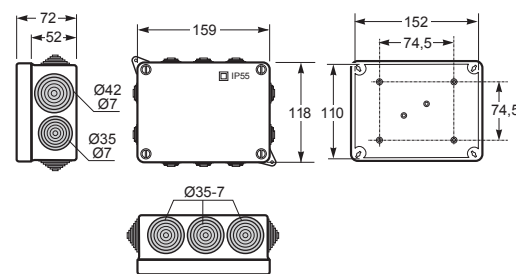

Vnitřní rozměry / Internal dimensions	
Výška / Height	110
Šířka / Width	152
Hloubka / Deep	63
Vstupy / Entries	
Shora / Top	3 Ø 25
Ze spodu / Bottom	3 Ø 25
Z boku / Side	2 Ø 25 2 Ø 32
Norma / Norm: EN 60670-22	



- Tělo pouzdra z ABS
- Horní kryt se závěsy
- Rychlošrouby (otočení o 1/4 otáčky)
- Stupňovité vývodky pro kabely
- Cover and base in ABS
- Door hinges
- 1/4 turn screw
- Cones allowing the direct entry of the cables



Obj. č.
3012

Elektroinstalační krabice IP55 - Obj.č. / Item 3013

1 42

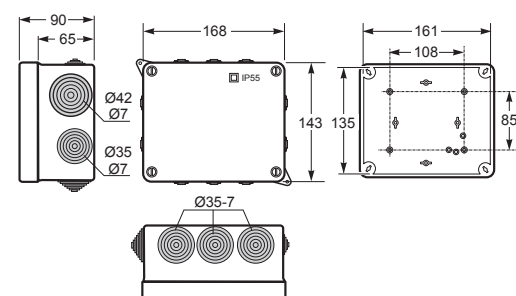

Vnitřní rozměry / Internal dimensions	
Výška / Height	135
Šířka / Width	161
Hloubka / Deep	83
Vstupy / Entries	
Shora / Top	3 Ø 32
Ze spodu / Bottom	3 Ø 32
Z boku / Side	2 Ø 32 2 Ø 40
Norma / Norm: EN 60670-22	



- Tělo pouzdra z ABS
- Horní kryt se závěsy
- Rychlošrouby (otočení o 1/4 otáčky)
- Stupňovité vývodky pro kabely
- Cover and base in ABS
- Door hinges
- 1/4 turn screw
- Cones allowing the direct entry of the cables



Obj. č.
3013



Elektroinstalační krabice IP55 - Obj.č. / Item **3014**

1 28

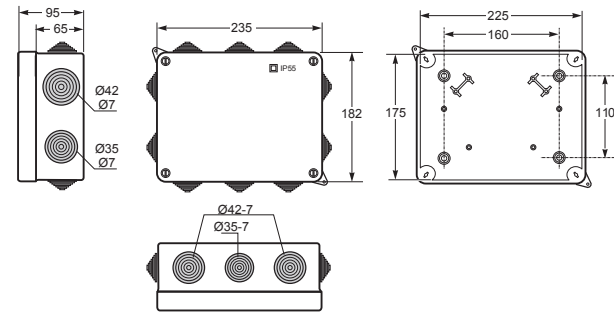

Vnitřní rozměry / Internal dimensions	
Výška / Height	175
Šířka / Width	225
Hloubka / Deep	85
Vstupy / Entries	
Shora / Top	2 Ø 40 + 1 Ø 32
Ze spodu / Bottom	2 Ø 40 + 1 Ø 32
Z boku / Side	2 Ø 32 2 Ø 40
Norma / Norm: EN 60670-22	



- Tělo pouzdra z ABS
- Horní kryt se závěsy
- Rychlošrouby (otočení o 1/4 otáčky)
- Stupňovité vývodky pro kabely
- Cover and base in ABS
- Door hinges
- 1/4 turn screw
- Cones allowing the direct entry of the cables



Obj. č.
3014

Elektroinstalační krabice IP55 - Obj.č. / Item **3015**

1 10

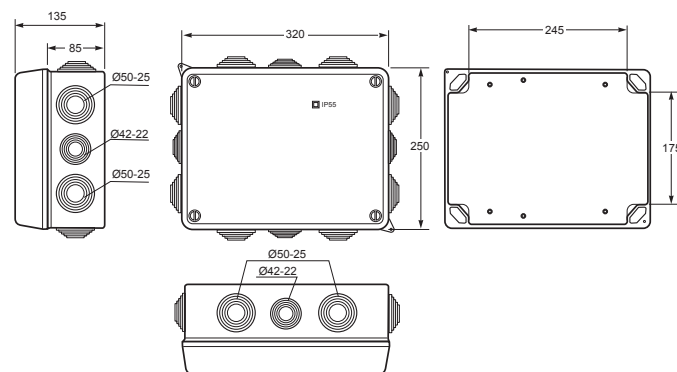

Vnitřní rozměry / Internal dimensions	
Výška / Height	240
Šířka / Width	310
Hloubka / Deep	125
Vstupy / Entries	
Shora / Top	2 Ø 50 + 1 Ø 40
Ze spodu / Bottom	2 Ø 50 + 1 Ø 40
Z boku / Side	4 Ø 50 + 2 Ø 40
Norma / Norm: EN 60670-22	



- Tělo pouzdra z ABS
- Horní kryt se závěsy
- Rychlošrouby (otočení o 1/4 otáčky)
- Stupňovité vývodky pro kabely
- Cover and base in ABS
- Door hinges
- 1/4 turn screw
- Cones allowing the direct entry of the cables



Obj. č.
3015

ELEKTROINSTALAČNÍ KRABICE S HLADKÝMI BOKY IP55 / BLIND BOXES IP55

Elektroinstalační krabice IP55 - Obj.č. / Item **3062**

6 144

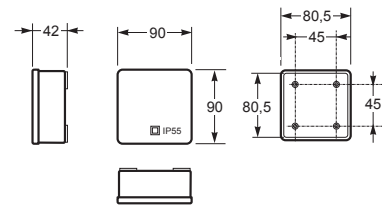

Vnitřní rozměry / Internal dimensions	
Výška / Height	80
Šířka / Width	80
Hloubka / Deep	36

Norma / Norm: EN 60670-22



- Tělo pouzdra z ABS
- Naklapávací víčko
- Hladké boky

- Cover and base in ABS
- Press cover
- Blind box



Obj. č.
3062

Elektroinstalační krabice IP55 - Obj.č. / Item **3063**

5 180

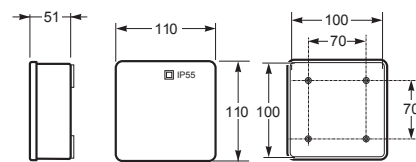

Vnitřní rozměry / Internal dimensions	
Výška / Height	100
Šířka / Width	100
Hloubka / Deep	51

Norma / Norm: EN 60670-22



- Tělo pouzdra z ABS
- Naklapávací víčko
- Hladké boky

- Cover and base in ABS
- Press cover
- Blind box



Obj. č.
3063

Elektroinstalační krabice IP55 - Obj.č. / Item **3071**

5 125

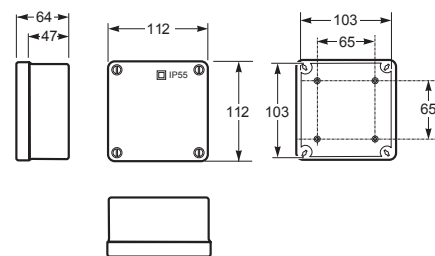

Vnitřní rozměry / Internal dimensions	
Výška / Height	103
Šířka / Width	103
Hloubka / Deep	64

Norma / Norm: EN 60670-22



- Tělo pouzdra z ABS
- Horní kryt se závěsy
- Rychlošrouby (otočení o 1/4 otáčky)

- Cover and base in ABS
- Door hinges
- 1/4 turn screw



Obj. č.
3071

Elektroinstalační krabice IP55 - Obj.č. / Item **3072**

4 80

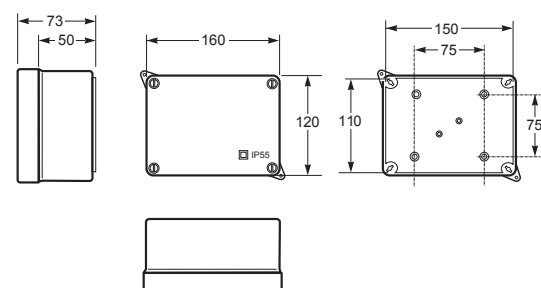

Vnitřní rozměry / Internal dimensions	
Výška / Height	110
Šířka / Width	150
Hloubka / Deep	63

Norma / Norm: EN 60670-22



- Tělo pouzdra z ABS
- Horní kryt se závěsy
- Rychlošrouby (otočení o 1/4 otáčky)

- Cover and base in ABS
- Door hinges
- 1/4 turn screw



Obj. č.
3072



ELEKTROINSTALAČNÍ KRABICE S HLADKÝMI BOKY IP55 / BLIND BOXES IP55

Elektroinstalační krabice IP55 - Obj.č. / Item **3073** 1 48

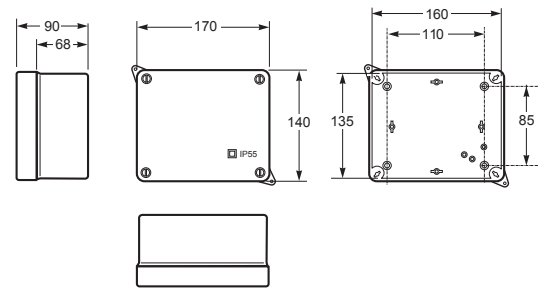

Vnitřní rozměry / Internal dimensions	
Výška / Height	135
Šířka / Width	160
Hloubka / Deep	83
Norma / Norm: EN 60670-22	



- Tělo pouzdra z ABS
- Horní kryt se závěsy
- Rychlošrouby (otočení o 1/4 otáčky)
- Cover and base in ABS
- Door hinges
- 1/4 turn screw



Obj. č.
3073

Elektroinstalační krabice IP55 - Obj.č. / Item **3074** 1 28

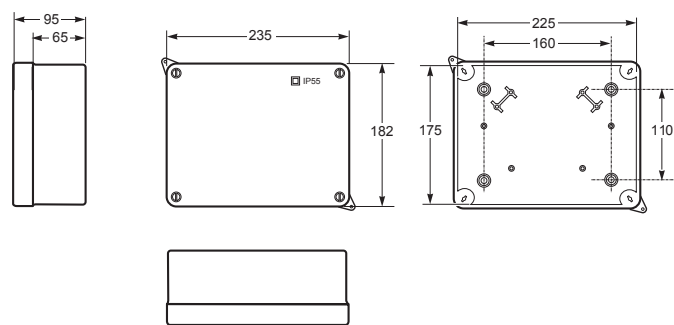

Vnitřní rozměry / Internal dimensions	
Výška / Height	175
Šířka / Width	225
Hloubka / Deep	85
Norma / Norm: EN 60670-22	



- Tělo pouzdra z ABS
- Horní kryt se závěsy
- Rychlošrouby (otočení o 1/4 otáčky)
- Cover and base in ABS
- Door hinges
- 1/4 turn screw



Obj. č.
3074

Elektroinstalační krabice IP55 - Obj.č. / Item **3075** 1 10

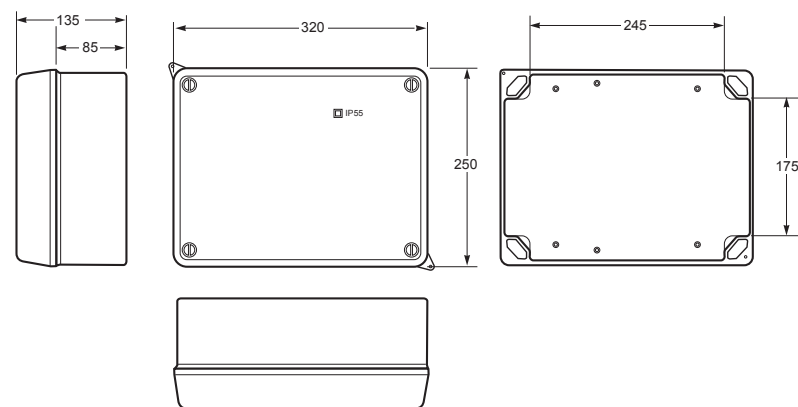

Vnitřní rozměry / Internal dimensions	
Výška / Height	240
Šířka / Width	310
Hloubka / Deep	125
Norma / Norm: EN 60670-22	



- Tělo pouzdra z ABS
- Horní kryt se závěsy
- Rychlošrouby (otočení o 1/4 otáčky)
- Cover and base in ABS
- Door hinges
- 1/4 turn screw



Obj. č.
3075

ELEKTROINSTALAČNÍ KRABICE S PRŮHLLEDNÝM VÍKEM IP55 / BLIND TRANSPARENTS IP55

Elektroinstalační krabice IP55 - Obj.č. / Item 3042

4 80

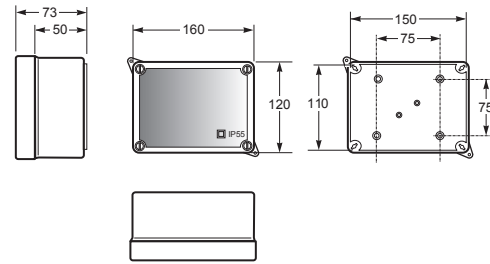

Vnitřní rozměry / Internal dimensions	
Výška / Height	110
Šířka / Width	150
Hloubka / Deep	63
Norma / Norm: EN 60670-22	



- Tělo pouzdra z ABS
- Horní kryt z PC
- Horní kryt se závěsy
- Rychlošrouby (otočení o 1/4 otáčky)
- Base in ABS
- Cover in PC
- Door hinges
- 1/4 turn screw

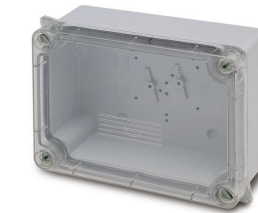

Obj. č.
3042

Elektroinstalační krabice IP55 - Obj.č. / Item 3043

2 48

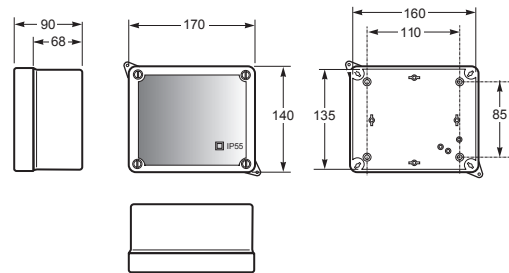

Vnitřní rozměry / Internal dimensions	
Výška / Height	135
Šířka / Width	160
Hloubka / Deep	83
Norma / Norm: EN 60670-22	



- Tělo pouzdra z ABS
- Horní kryt z PC
- Horní kryt se závěsy
- Rychlošrouby (otočení o 1/4 otáčky)
- Base in ABS
- Cover in PC
- Door hinges
- 1/4 turn screw

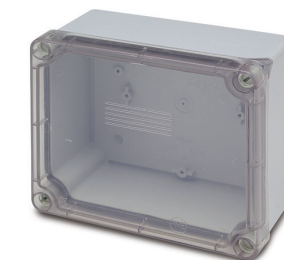

Obj. č.
3043

Elektroinstalační krabice IP55 - Obj.č. / Item 3044

1 28

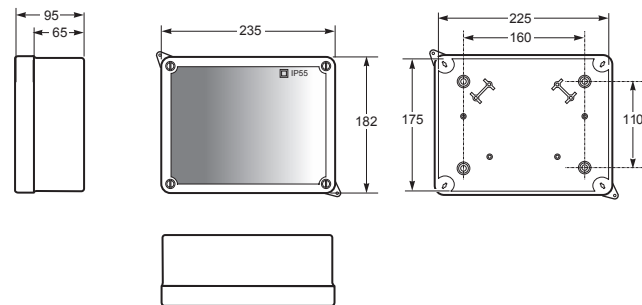

Vnitřní rozměry / Internal dimensions	
Výška / Height	175
Šířka / Width	225
Hloubka / Deep	85
Norma / Norm: EN 60670-22	



- Tělo pouzdra z ABS
- Horní kryt z PC
- Horní kryt se závěsy
- Rychlošrouby (otočení o 1/4 otáčky)
- Base in ABS
- Cover in PC
- Door hinges
- 1/4 turn screw

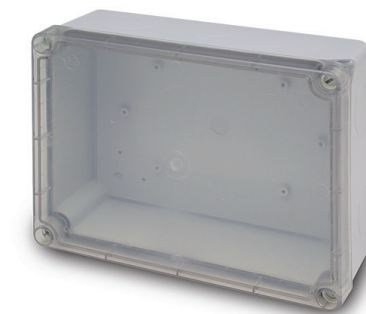

Obj. č.
3044

Elektroinstalační krabice IP55 - Obj.č. / Item 3045

1 10

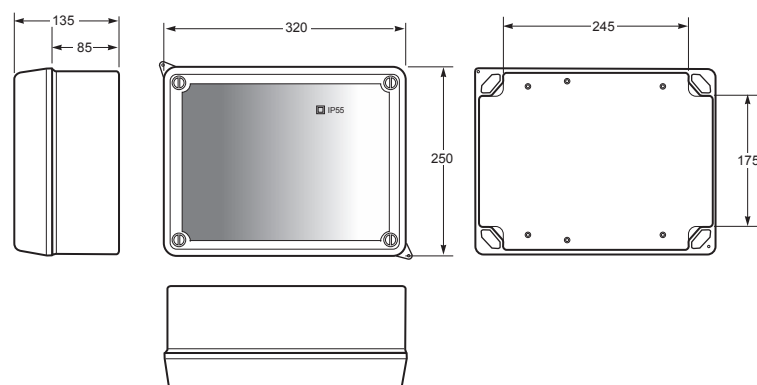

Vnitřní rozměry / Internal dimensions	
Výška / Height	240
Šířka / Width	310
Hloubka / Deep	125
Norma / Norm: EN 60670-22	



- Tělo pouzdra z ABS
- Horní kryt z PC
- Horní kryt se závěsy
- Rychlošrouby (otočení o 1/4 otáčky)
- Base in ABS
- Cover in PC
- Door hinges
- 1/4 turn screw



Obj. č.
3045

PŘÍSLUŠENSTVÍ / ACCESSORIES

Pozinkovaná montážní deska / Zinc plated steel plates

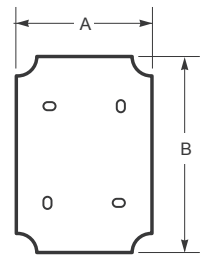

Obj. č. / Item	Rozměry / Dimensions		Doporučené krabice / Recommended boxes
	A	B	
3053	120	140	3043, 3073
3054	150	200	3044, 3074
3055	230	290	3045, 3075



Šroubové vývodky / Cable glands

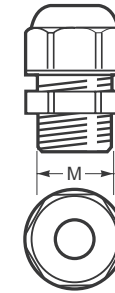

Obj. č. / Item	Metrický závit / Metric	Balení / Bag units
3930	M16	50
3933	M20	50
3934	M25	25
3935	M32	20
3936	M40	10
3937	M50	10
3938	M63	10



Nosná lišta (DIN) / DIN Rail

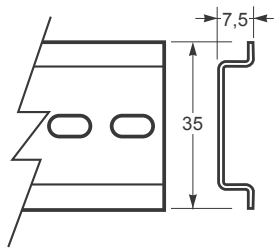

Obj. č. / Item 3057

- Vhodná pro krabice: 3013 / 3043 / 3073
- Rail DIN for Refs: 3013 / 3043 / 3073



SE STUPŇOVITÝMI VÝVODKAMI A S NEPRŮHLEDNÝM VÍKEM IP55 / SEALED BOXES WITH CONES IP55

Krabice SolidBOX IP55 - Obj.č. / Item 68002

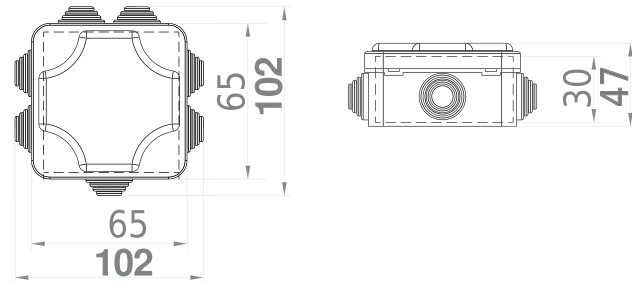

Rozměry / Dimensions	
Výška / Height	102
Šířka / Width	102
Hloubka / Deep	47

Vstupy / Entries	
Shora / Top	2x stupňovitá vývodka
Ze spodu / Bottom	1x stupňovitá vývodka
Z boku / Side	4x stupňovitá vývodka

Normy / Norm: EN 60670-22



- Tělo pouzdra z ABS
- Stupňovité vývodky z Polypropylenu
- Krytky šroubů součástí balení (pro dodržení krytí)
- Naklapávací víčko

- Cover and base in ABS
- Cones in PP
- Screw taps included for IP
- Press cover



Obj. č.
68002

Krabice SolidBOX IP55 - Obj.č. / Item 68012

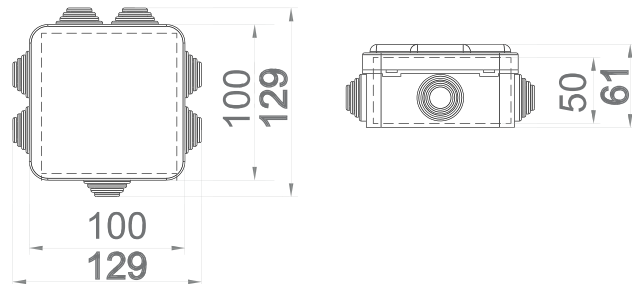

Rozměry / Dimensions	
Výška / Height	129
Šířka / Width	129
Hloubka / Deep	61

Vstupy / Entries	
Shora / Top	2x stupňovitá vývodka
Ze spodu / Bottom	1x stupňovitá vývodka
Z boku / Side	4x stupňovitá vývodka

Normy / Norm: EN 60670-22



- Tělo pouzdra z ABS
- Stupňovité vývodky z Polypropylenu
- Krytky šroubů součástí balení (pro dodržení krytí)
- Kovové šrouby

- Cover and base in ABS
- Cones in PP
- Screw taps included for IP
- Steel screws



Obj. č.
68012

Krabice SolidBOX IP55 - Obj.č. / Item 68032

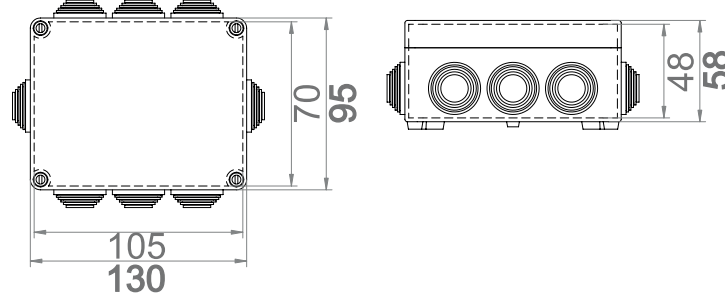

Rozměry / Dimensions	
Výška / Height	95
Šířka / Width	130
Hloubka / Deep	58

Vstupy / Entries	
Shora / Top	3x stupňovitá vývodka
Ze spodu / Bottom	3x stupňovitá vývodka
Z boku / Side	2x stupňovitá vývodka

Normy / Norm: EN 60670-22



- Tělo pouzdra z ABS
- Stupňovité vývodky z Polypropylenu
- Krytky šroubů součástí balení (pro dodržení krytí)
- Kovové šrouby

- Cover and base in ABS
- Cones in PP
- Screw taps included for IP
- Steel screws



Obj. č.
68032

Krabice SolidBOX IP55 - Obj.č. / Item 68052

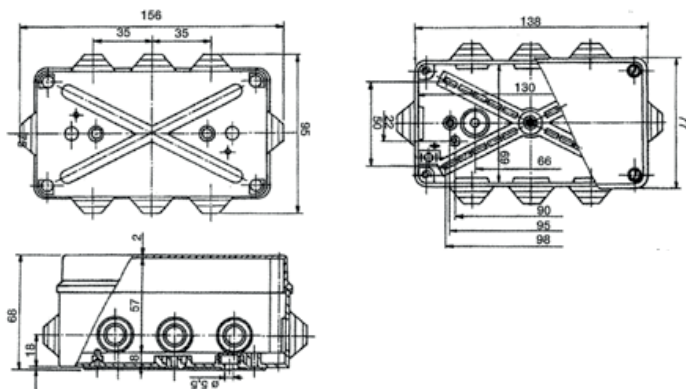

Rozměry / Dimensions	
Výška / Height	95
Šířka / Width	156
Hloubka / Deep	68

Vstupy / Entries	
Shora / Top	3x stupňovitá vývodka
Ze spodu / Bottom	3x stupňovitá vývodka
Z boku / Side	2x stupňovitá vývodka

Normy / Norm: EN 60670-22



- Tělo pouzdra z ABS
- Stupňovité vývodky z Polypropylenu
- Krytky šroubů součástí balení (pro dodržení krytí)
- Kovové šrouby

- Cover and base in ABS
- Cones in PP
- Screw taps included for IP
- Steel screws

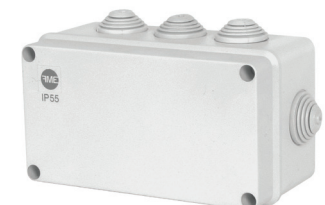

Obj. č.
68052

Rozměry v mm / Dimensions in mm

SE STUPŇOVITÝMI VÝVODKAMI A S NEPRŮHLEDNÝM VÍKEM IP55 / SEALED BOXES WITH CONES IP55

Krabice SolidBOX IP55 - Obj.č. / Item 68072

1

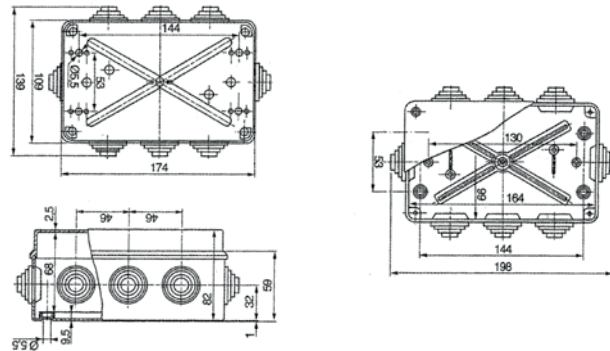

Rozměry / Dimensions	
Výška / Height	139
Šířka / Width	198
Hloubka / Deep	82

Vstupy / Entries	
Shora / Top	3x stupňovitá vývodka
Ze spodu / Bottom	3x stupňovitá vývodka
Z boku / Side	2x stupňovitá vývodka

Normy / Norm: EN 60670-22	
---------------------------	--



- Tělo pouzdra z ABS
- Stupňovité vývodky z Polypropylenu
- Krytky šroubů součástí balení (pro dodržení krytí)
- Kovové šrouby

- Cover and base in ABS
- Cones in PP
- Screw taps included for IP
- Steel screws



Obj. č.
68072

Krabice SolidBOX IP55 - Obj.č. / Item 68112

1

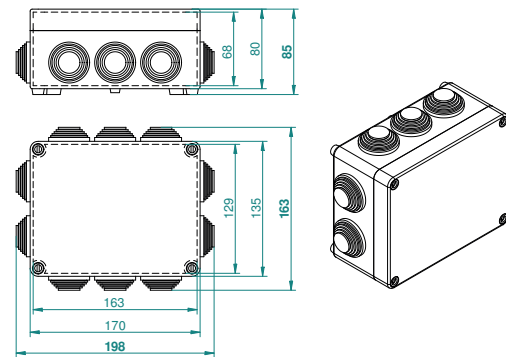

Rozměry / Dimensions	
Výška / Height	163
Šířka / Width	198
Hloubka / Deep	85

Vstupy / Entries	
Shora / Top	3x stupňovitá vývodka
Ze spodu / Bottom	3x stupňovitá vývodka
Z boku / Side	4x stupňovitá vývodka

Normy / Norm: EN 60670-22	
---------------------------	--



- Tělo pouzdra z ABS
- Stupňovité vývodky z Polypropylenu
- Krytky šroubů součástí balení (pro dodržení krytí)
- Kovové šrouby

- Cover and base in ABS
- Cones in PP
- Screw taps included for IP
- Steel screws



Obj. č.
68112

Krabice SolidBOX IP55 - Obj.č. / Item 68162

1

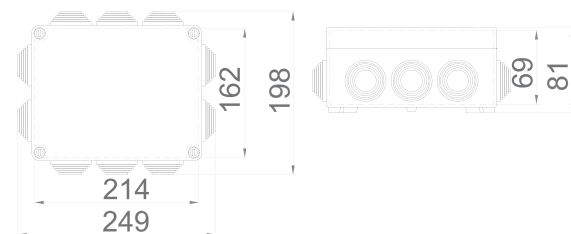

Rozměry / Dimensions	
Výška / Height	198
Šířka / Width	249
Hloubka / Deep	81

Vstupy / Entries	
Shora / Top	3x stupňovitá vývodka
Ze spodu / Bottom	3x stupňovitá vývodka
Z boku / Side	4x stupňovitá vývodka

Normy / Norm: EN 60670-22	
---------------------------	--



- Tělo pouzdra z ABS
- Stupňovité vývodky z Polypropylenu
- Krytky šroubů součástí balení (pro dodržení krytí)
- Kovové šrouby

- Cover and base in ABS
- Cones in PP
- Screw taps included for IP
- Steel screws



Obj. č.
68162

Krabice SolidBOX IP55 - Obj.č. / Item 68212

1

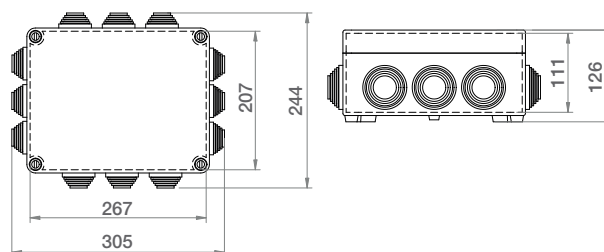

Rozměry / Dimensions	
Výška / Height	244
Šířka / Width	305
Hloubka / Deep	126

Vstupy / Entries	
Shora / Top	3x stupňovitá vývodka
Ze spodu / Bottom	3x stupňovitá vývodka
Z boku / Side	6x stupňovitá vývodka

Normy / Norm: EN 60670-22	
---------------------------	--



- Tělo pouzdra z ABS
- Stupňovité vývodky z Polypropylenu
- Krytky šroubů součástí balení (pro dodržení krytí)
- Plastové šrouby

- Cover and base in ABS
- Cones in PP
- Screw taps included for IP
- Plastic screws



Obj. č.
68212



SE STUPŇOVITÝMI VÝVODKAMI A S NEPRŮHLEDNÝM VÍKEM IP55 / SEALED BOXES WITH CONES IP55

Krabice SolidBOX IP55 - Obj.č. / Item 68222

1

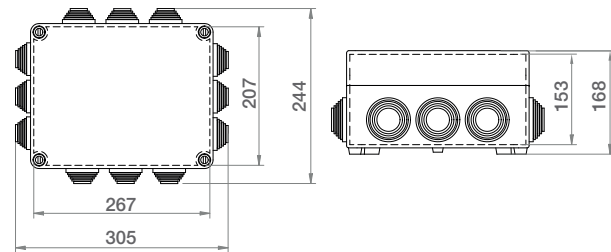

Rozměry / Dimensions	
Výška / Height	244
Šířka / Width	305
Hloubka / Deep	168

Vstupy / Entries	
Shora / Top	3x stupňovitá vývodka
Ze spodu / Bottom	3x stupňovitá vývodka
Z boku / Side	6x stupňovitá vývodka

Normy / Norm: EN 60670-22



- Tělo pouzdra z ABS
- Stupňovité vývodky z Polypropylenu
- Krytky šroubů součástí balení (pro dodržení krytí)
- Plastové šrouby

- Cover and base in ABS
- Cones in PP
- Screw taps included for IP
- Plastic screws



Obj. č.
68222

Krabice SolidBOX IP55 - Obj.č. / Item 68232

1

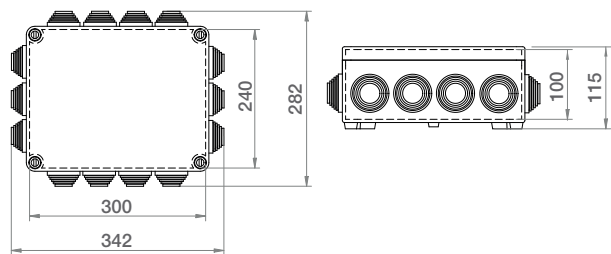

Rozměry / Dimensions	
Výška / Height	282
Šířka / Width	342
Hloubka / Deep	115

Vstupy / Entries	
Shora / Top	4x stupňovitá vývodka
Ze spodu / Bottom	4x stupňovitá vývodka
Z boku / Side	6x stupňovitá vývodka

Normy / Norm: EN 60670-22



- Tělo pouzdra z ABS
- Stupňovité vývodky z Polypropylenu
- Krytky šroubů součástí balení (pro dodržení krytí)
- Plastové šrouby

- Cover and base in ABS
- Cones in PP
- Screw taps included for IP
- Plastic screws



Obj. č.
68232

Krabice SolidBOX IP55 - Obj.č. / Item 68242

1

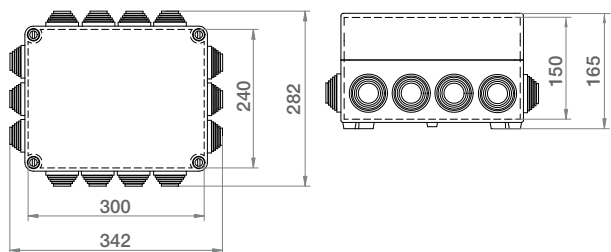

Rozměry / Dimensions	
Výška / Height	282
Šířka / Width	342
Hloubka / Deep	165

Vstupy / Entries	
Shora / Top	4x stupňovitá vývodka
Ze spodu / Bottom	4x stupňovitá vývodka
Z boku / Side	6x stupňovitá vývodka

Normy / Norm: EN 60670-22



- Tělo pouzdra z ABS
- Stupňovité vývodky z Polypropylenu
- Krytky šroubů součástí balení (pro dodržení krytí)
- Plastové šrouby

- Cover and base in ABS
- Cones in PP
- Screw taps included for IP
- Plastic screws



Obj. č.
68242

S NEPRŮHLEDNÝM VÍKEM IP65 / SEALED BOXES IP65

Krabice SolidBOX IP65 - Obj.č. / Item 68010 1

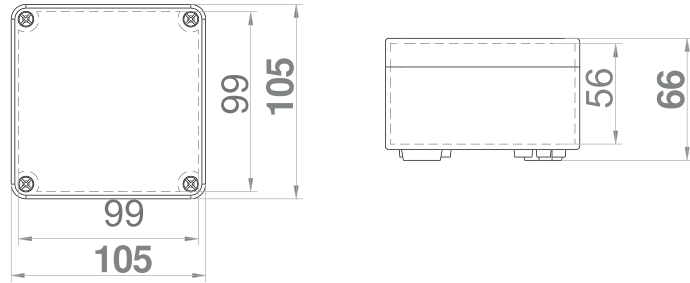

Rozměry / Dimensions	
Výška / Height	105
Šířka / Width	105
Hloubka / Deep	66

Normy / Norm: EN 60670-22



- Tělo pouzdra z ABS
- Krytky šroubů součástí balení (pro dodržení krytí)
- Kovové šrouby

- Cover and base in ABS
- Screw taps included for IP
- Steel screws



Obj. č.
68010

Krabice SolidBOX IP65 - Obj.č. / Item 68020 1

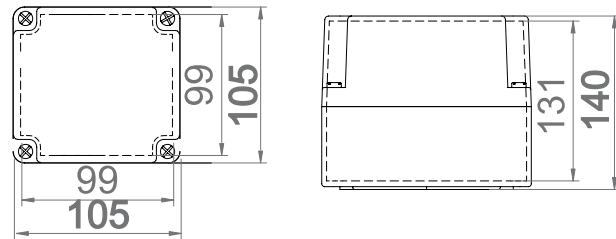

Rozměry / Dimensions	
Výška / Height	105
Šířka / Width	105
Hloubka / Deep	140

Normy / Norm: EN 60670-22



- Tělo pouzdra z ABS
- Krytky šroubů součástí balení (pro dodržení krytí)
- Kovové šrouby

- Cover and base in ABS
- Screw taps included for IP
- Steel screws



Obj. č.
68020

Krabice SolidBOX IP65 - Obj.č. / Item 68030 1

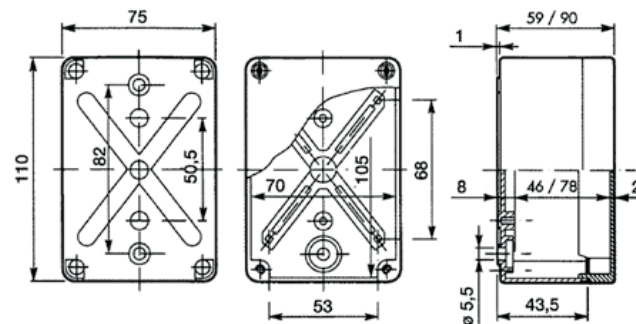

Rozměry / Dimensions	
Výška / Height	75
Šířka / Width	110
Hloubka / Deep	59

Normy / Norm: EN 60670-22



- Tělo pouzdra z ABS
- Krytky šroubů součástí balení (pro dodržení krytí)
- Kovové šrouby

- Cover and base in ABS
- Screw taps included for IP
- Steel screws



Obj. č.
68030

Krabice SolidBOX IP65 - Obj.č. / Item 68040 1

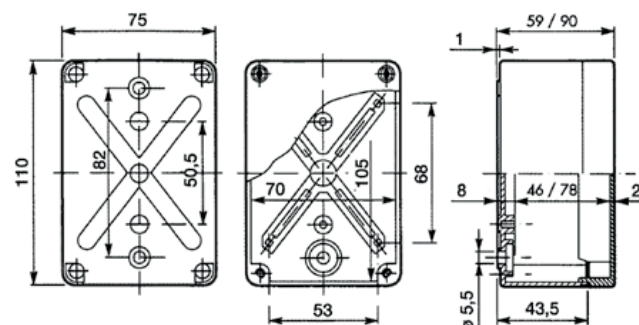

Rozměry / Dimensions	
Výška / Height	75
Šířka / Width	110
Hloubka / Deep	90

Normy / Norm: EN 60670-22



- Tělo pouzdra z ABS
- Krytky šroubů součástí balení (pro dodržení krytí)
- Kovové šrouby

- Cover and base in ABS
- Screw taps included for IP
- Steel screws



Obj. č.
68040

S NEPRŮHLEDNÝM VÍKEM IP65 / SEALED BOXES IP65

Krabice SolidBOX IP65 - Obj.č. / Item **68050**

1

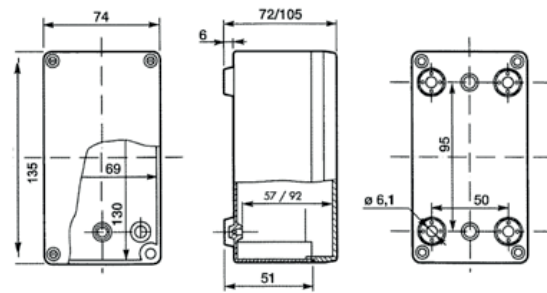

Rozměry / Dimensions	
Výška / Height	74
Šířka / Width	135
Hloubka / Deep	72
Normy / Norm: EN 60670-22	



- Tělo pouzdra z ABS
- Krytky šroubů součástí balení (pro dodržení krytí)
- Kovové šrouby

- Cover and base in ABS
- Screw taps included for IP
- Steel screws



Obj. č.
68050

Krabice SolidBOX IP65 - Obj.č. / Item **68060**

1

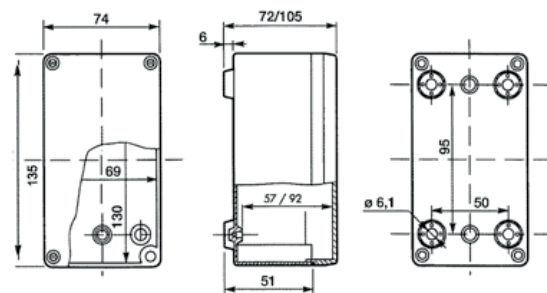

Rozměry / Dimensions	
Výška / Height	74
Šířka / Width	135
Hloubka / Deep	105
Normy / Norm: EN 60670-22	



- Tělo pouzdra z ABS
- Krytky šroubů součástí balení (pro dodržení krytí)
- Kovové šrouby

- Cover and base in ABS
- Screw taps included for IP
- Steel screws



Obj. č.
68060

Krabice SolidBOX IP65 - Obj.č. / Item **68070**

1

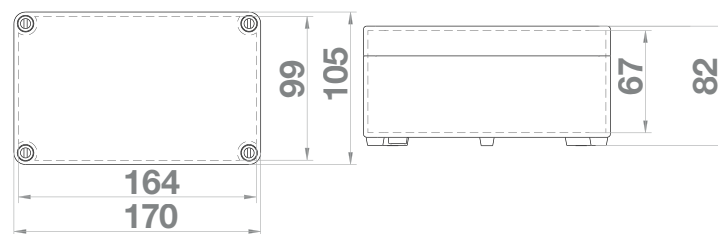

Rozměry / Dimensions	
Výška / Height	105
Šířka / Width	170
Hloubka / Deep	82
Normy / Norm: EN 60670-22	



- Tělo pouzdra z ABS
- Krytky šroubů součástí balení (pro dodržení krytí)
- Plastové šrouby

- Cover and base in ABS
- Screw taps included for IP
- Plastic screws



Obj. č.
68070

Krabice SolidBOX IP65 - Obj.č. / Item **68080**

1

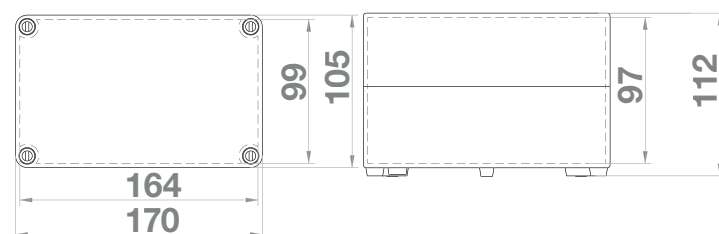

Rozměry / Dimensions	
Výška / Height	105
Šířka / Width	170
Hloubka / Deep	112
Normy / Norm: EN 60670-22	



- Tělo pouzdra z ABS
- Krytky šroubů součástí balení (pro dodržení krytí)
- Plastové šrouby

- Cover and base in ABS
- Screw taps included for IP
- Plastic screws



Obj. č.
68080



S NEPRŮHLEDNÝM VÍKEM IP65 / SEALED BOXES IP65

Krabice SolidBOX IP65 - Obj.č. / Item 68090 1

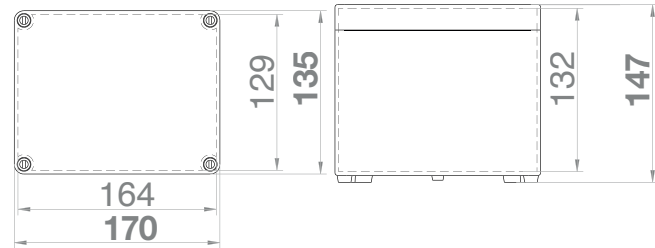

Rozměry / Dimensions	
Výška / Height	135
Šířka / Width	170
Hloubka / Deep	147

Normy / Norm: EN 60670-22



- Tělo pouzdra z ABS
- Krytky šroubů součástí balení (pro dodržení krytí)
- Kovové šrouby

- Cover and base in ABS
- Screw taps included for IP
- Steel screws



Obj. č.
68090

Krabice SolidBOX IP65 - Obj.č. / Item 68100 1

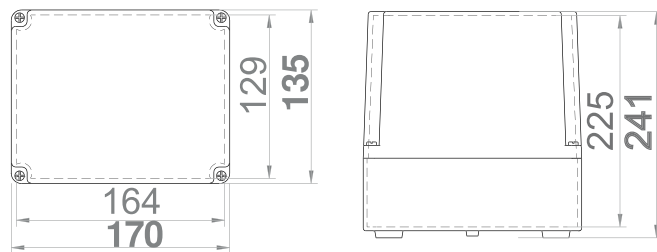

Rozměry / Dimensions	
Výška / Height	135
Šířka / Width	170
Hloubka / Deep	241

Normy / Norm: EN 60670-22



- Tělo pouzdra z ABS
- Krytky šroubů součástí balení (pro dodržení krytí)
- Kovové šrouby

- Cover and base in ABS
- Screw taps included for IP
- Steel screws



Obj. č.
68100

Krabice SolidBOX IP65 - Obj.č. / Item 68110 1

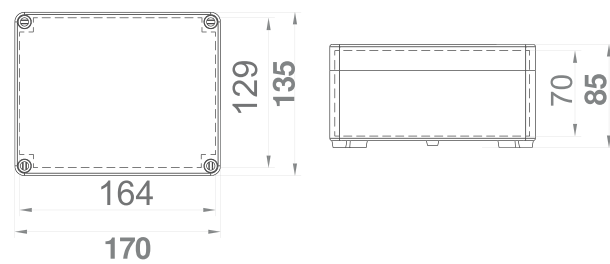

Rozměry / Dimensions	
Výška / Height	135
Šířka / Width	170
Hloubka / Deep	85

Normy / Norm: EN 60670-22



- Tělo pouzdra z ABS
- Krytky šroubů součástí balení (pro dodržení krytí)
- Plastové šrouby

- Cover and base in ABS
- Screw taps included for IP
- Plastic screws



Obj. č.
68110

Krabice SolidBOX IP65 - Obj.č. / Item 68120 1

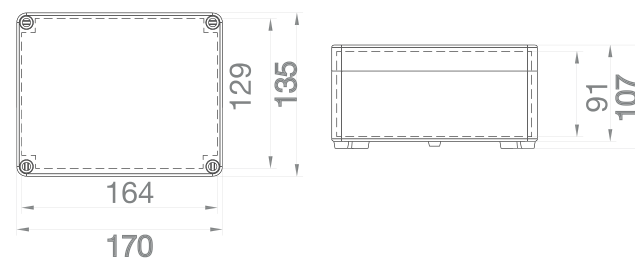

Rozměry / Dimensions	
Výška / Height	135
Šířka / Width	170
Hloubka / Deep	107

Normy / Norm: EN 60670-22



- Tělo pouzdra z ABS
- Krytky šroubů součástí balení (pro dodržení krytí)
- Plastové šrouby

- Cover and base in ABS
- Screw taps included for IP
- Plastic screws



Obj. č.
68120



S NEPRŮHLEDNÝM VÍKEM IP65 / SEALED BOXES IP65

Krabice SolidBOX IP65 - Obj.č. / Item 68130

1

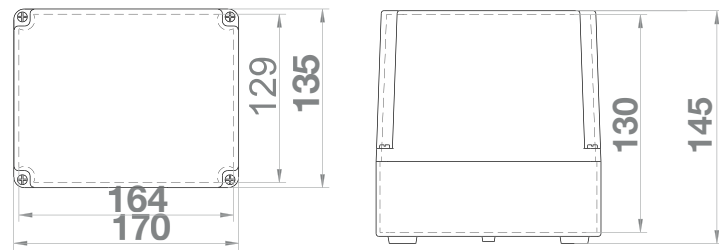

Rozměry / Dimensions	
Výška / Height	135
Šířka / Width	170
Hloubka / Deep	145

Normy / Norm: EN 60670-22



- Tělo pouzdra z ABS
- Krytky šroubů součástí balení (pro dodržení krytí)
- Plastové šrouby

- Cover and base in ABS
- Screw taps included for IP
- Plastic screws

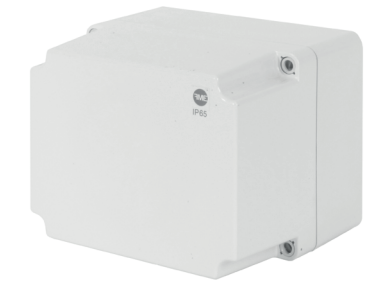

Obj. č.
68130

Krabice SolidBOX IP65 - Obj.č. / Item 68140

1

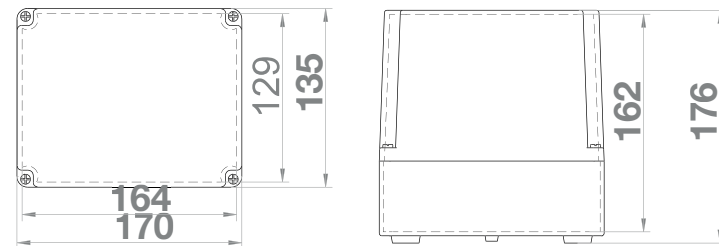

Rozměry / Dimensions	
Výška / Height	135
Šířka / Width	170
Hloubka / Deep	176

Normy / Norm: EN 60670-22



- Tělo pouzdra z ABS
- Krytky šroubů součástí balení (pro dodržení krytí)
- Kovové šrouby

- Cover and base in ABS
- Screw taps included for IP
- Steel screws



Obj. č.
68140

Krabice SolidBOX IP65 - Obj.č. / Item 68160

1

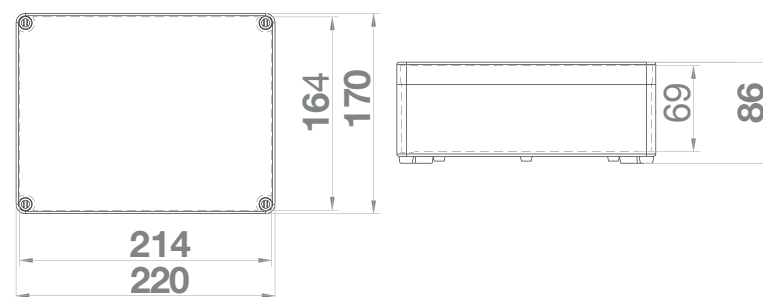

Rozměry / Dimensions	
Výška / Height	170
Šířka / Width	220
Hloubka / Deep	86

Normy / Norm: EN 60670-22



- Tělo pouzdra z ABS
- Krytky šroubů součástí balení (pro dodržení krytí)
- Plastové šrouby

- Cover and base in ABS
- Screw taps included for IP
- Plastic screws



Obj. č.
68160

Krabice SolidBOX IP65 - Obj.č. / Item 68170

1

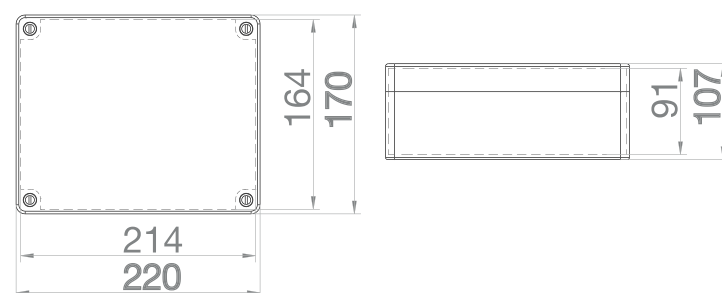

Rozměry / Dimensions	
Výška / Height	170
Šířka / Width	220
Hloubka / Deep	107

Normy / Norm: EN 60670-22



- Tělo pouzdra z ABS
- Krytky šroubů součástí balení (pro dodržení krytí)
- Plastové šrouby

- Cover and base in ABS
- Screw taps included for IP
- Plastic screws



Obj. č.
68170



S NEPRŮHLEDNÝM VÍKEM IP65 / SEALED BOXES IP65

Krabice SolidBOX IP65 - Obj.č. / Item 68180 1

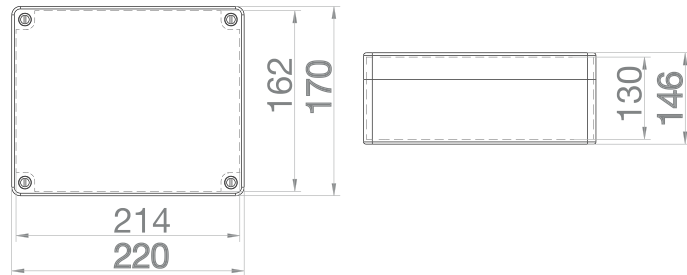

Rozměry / Dimensions	
Výška / Height	170
Šířka / Width	220
Hloubka / Deep	146
Normy / Norm: EN 60670-22	



- Tělo pouzdra z ABS
- Krytky šroubů součástí balení (pro dodržení krytí)
- Plastové šrouby

- Cover and base in ABS
- Screw taps included for IP
- Plastic screws



Obj. č.
68180

Krabice SolidBOX IP65 - Obj.č. / Item 68190 1

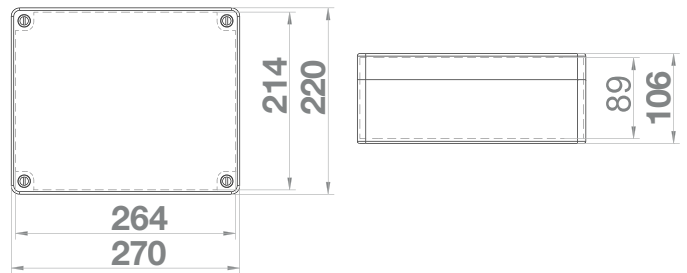

Rozměry / Dimensions	
Výška / Height	220
Šířka / Width	270
Hloubka / Deep	106
Normy / Norm: EN 60670-22	



- Tělo pouzdra z ABS
- Krytky šroubů součástí balení (pro dodržení krytí)
- Plastové šrouby

- Cover and base in ABS
- Screw taps included for IP
- Plastic screws



Obj. č.
68190

Krabice SolidBOX IP65 - Obj.č. / Item 68200 1

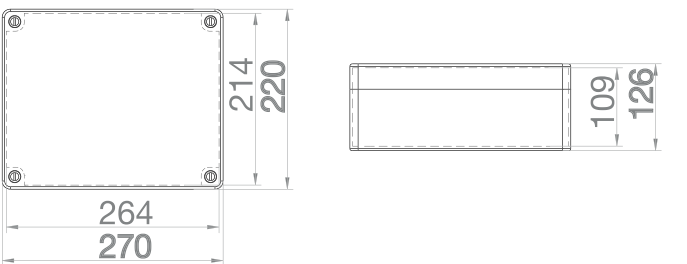

Rozměry / Dimensions	
Výška / Height	220
Šířka / Width	270
Hloubka / Deep	126
Normy / Norm: EN 60670-22	



- Tělo pouzdra z ABS
- Krytky šroubů součástí balení (pro dodržení krytí)
- Plastové šrouby

- Cover and base in ABS
- Screw taps included for IP
- Plastic screws



Obj. č.
68200

Krabice SolidBOX IP65 - Obj.č. / Item 68210 1

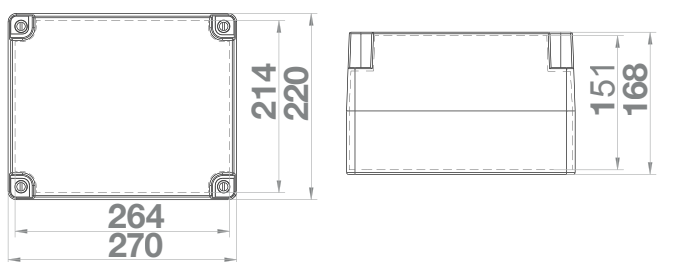

Rozměry / Dimensions	
Výška / Height	220
Šířka / Width	270
Hloubka / Deep	168
Normy / Norm: EN 60670-22	



- Tělo pouzdra z ABS
- Krytky šroubů součástí balení (pro dodržení krytí)
- Plastové šrouby

- Cover and base in ABS
- Screw taps included for IP
- Plastic screws



Obj. č.
68210



S NEPRŮHLEDNÝM VÍKEM IP65 / SEALED BOXES IP65

Krabice SolidBOX IP65 - Obj.č. / Item 68220 1

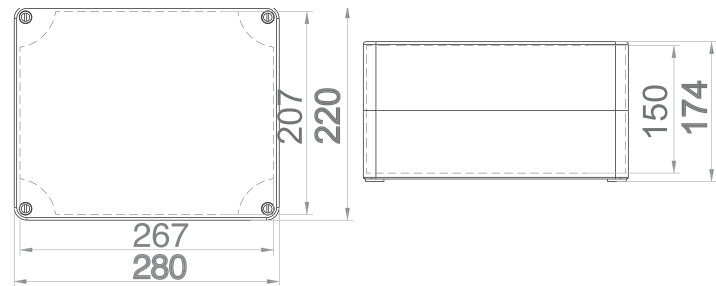

Rozměry / Dimensions	
Výška / Height	220
Šířka / Width	280
Hloubka / Deep	174

Normy / Norm: EN 60670-22



- Tělo pouzdra z ABS
- Krytky šroubů součástí balení (pro dodržení krytí)
- Plastové šrouby

- Cover and base in ABS
- Screw taps included for IP
- Plastic screws



Obj. č.
68220

Krabice SolidBOX IP65 - Obj.č. / Item 68230 1

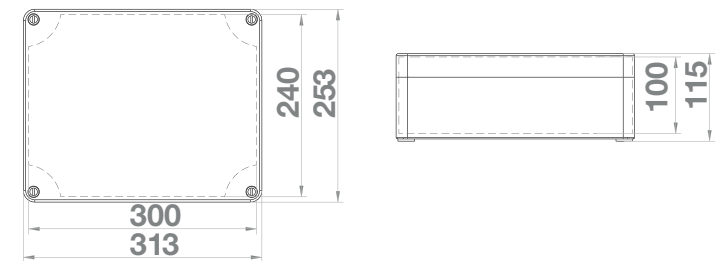

Rozměry / Dimensions	
Výška / Height	253
Šířka / Width	313
Hloubka / Deep	115

Normy / Norm: EN 60670-22



- Tělo pouzdra z ABS
- Krytky šroubů součástí balení (pro dodržení krytí)
- Plastové šrouby

- Cover and base in ABS
- Screw taps included for IP
- Plastic screws



Obj. č.
68230

Krabice SolidBOX IP65 - Obj.č. / Item 68240 1

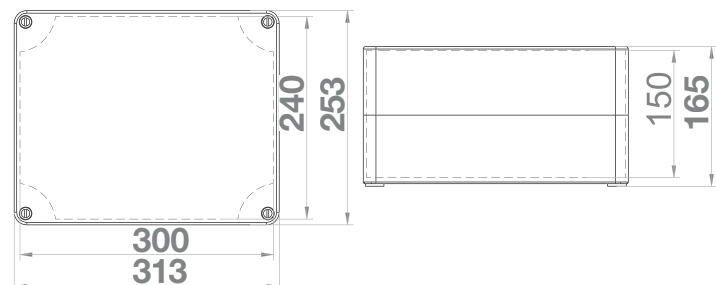

Rozměry / Dimensions	
Výška / Height	253
Šířka / Width	313
Hloubka / Deep	165

Normy / Norm: EN 60670-22



- Tělo pouzdra z ABS
- Krytky šroubů součástí balení (pro dodržení krytí)
- Plastové šrouby

- Cover and base in ABS
- Screw taps included for IP
- Plastic screws



Obj. č.
68240

Krabice SolidBOX IP65 - Obj.č. / Item 68250 1

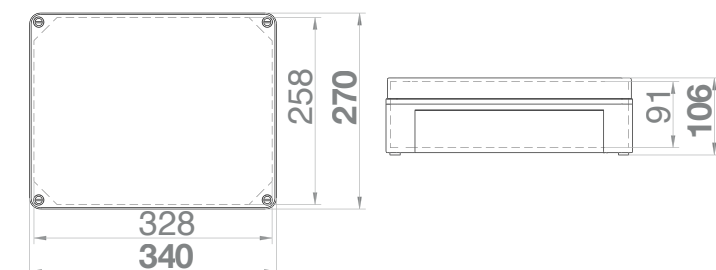

Rozměry / Dimensions	
Výška / Height	270
Šířka / Width	340
Hloubka / Deep	106

Normy / Norm: EN 60670-22



- Tělo pouzdra z ABS
- Krytky šroubů součástí balení (pro dodržení krytí)
- Plastové šrouby

- Cover and base in ABS
- Screw taps included for IP
- Plastic screws



Obj. č.
68250



S NEPRŮHLEDNÝM VÍKEM IP65 / SEALED BOXES IP65

Krabice SolidBOX IP65 - Obj.č. / Item 68260 1

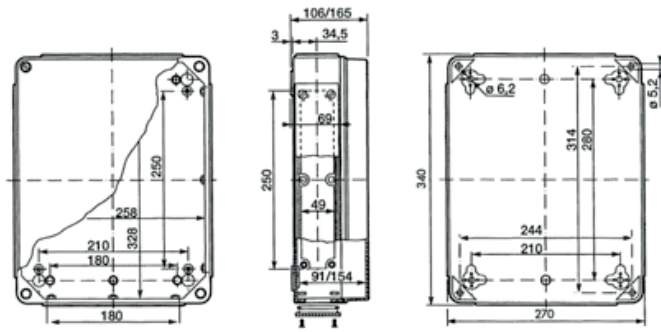

Rozměry / Dimensions	
Výška / Height	270
Šířka / Width	340
Hloubka / Deep	165
Normy / Norm: EN 60670-22	



- Tělo pouzdra z ABS
- Krytky šroubů součástí balení (pro dodržení krytí)
- Plastové šrouby

- Cover and base in ABS
- Screw taps included for IP
- Plastic screws



Obj. č.
68260

Krabice SolidBOX IP65 - Obj.č. / Item 68270 1

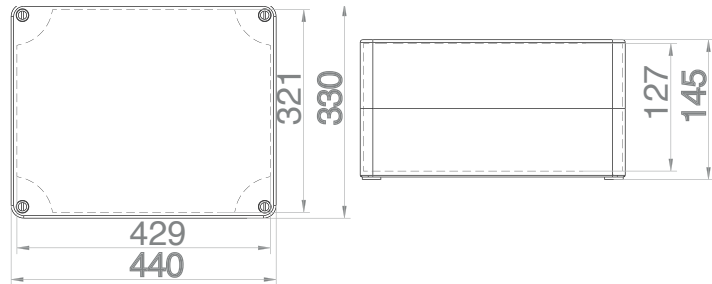

Rozměry / Dimensions	
Výška / Height	330
Šířka / Width	440
Hloubka / Deep	145
Normy / Norm: EN 60670-22	



- Tělo pouzdra z ABS
- Krytky šroubů součástí balení (pro dodržení krytí)
- Plastové šrouby

- Cover and base in ABS
- Screw taps included for IP
- Plastic screws



Obj. č.
68270



S PRŮHLEDNÝM VÍKEM IP65 / SEALED BOXES IP65

Krabice SolidBOX IP65 - Obj.č. / Item 68011

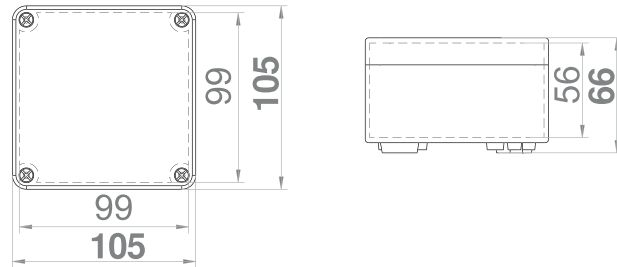

Rozměry / Dimensions	
Výška / Height	105
Šířka / Width	105
Hloubka / Deep	66
Normy / Norm: EN 60670-22	



- Tělo pouzdra z ABS
- Víko z PC
- Krytky šroubů součástí balení (pro dodržení krytí)
- Kovové šrouby

- Base in ABS
- Cover in PC
- Screw taps included for IP
- Steel screws



Obj. č.
68011

Krabice SolidBOX IP65 - Obj.č. / Item 68031

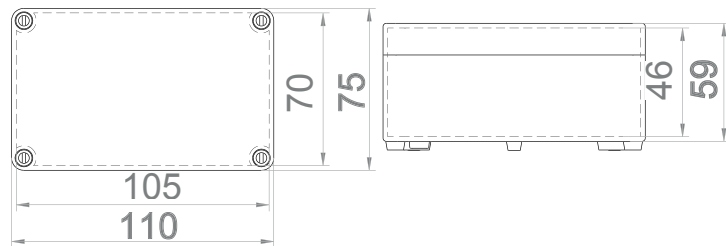

Rozměry / Dimensions	
Výška / Height	75
Šířka / Width	110
Hloubka / Deep	59
Normy / Norm: EN 60670-22	



- Tělo pouzdra z ABS
- Víko z PC
- Krytky šroubů součástí balení (pro dodržení krytí)
- Kovové šrouby

- Base in ABS
- Cover in PC
- Screw taps included for IP
- Steel screws



Obj. č.
68031

Krabice SolidBOX IP65 - Obj.č. / Item 68051

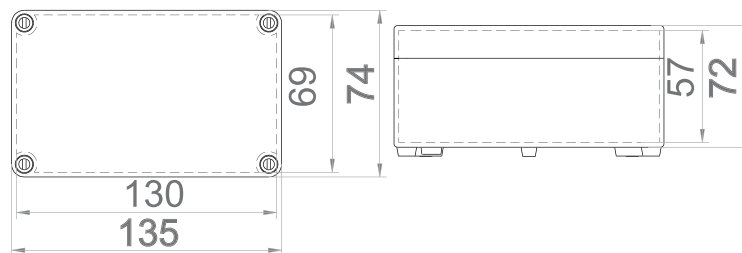

Rozměry / Dimensions	
Výška / Height	74
Šířka / Width	135
Hloubka / Deep	72
Normy / Norm: EN 60670-22	



- Tělo pouzdra z ABS
- Víko z PC
- Krytky šroubů součástí balení (pro dodržení krytí)
- Kovové šrouby

- Base in ABS
- Cover in PC
- Screw taps included for IP
- Steel screws



Obj. č.
68051

Krabice SolidBOX IP65 - Obj.č. / Item 68071

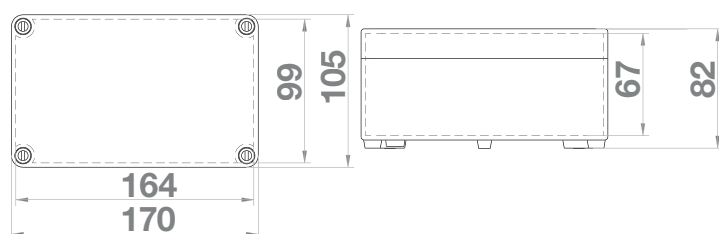

Rozměry / Dimensions	
Výška / Height	105
Šířka / Width	170
Hloubka / Deep	82
Normy / Norm: EN 60670-22	



- Tělo pouzdra z ABS
- Víko z PC
- Krytky šroubů součástí balení (pro dodržení krytí)
- Plastové šrouby

- Base in ABS
- Cover in PC
- Screw taps included for IP
- Plastic screws



Obj. č.
68071

S PRŮHLLEDNÝM VÍKEM IP65 / SEALED BOXES IP65

Krabice SolidBOX IP65 - Obj.č. / Item 68101

1

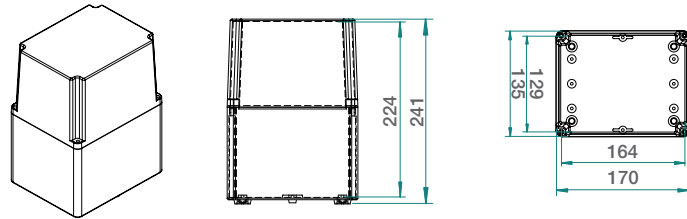

Rozměry / Dimensions	
Výška / Height	135
Šířka / Width	170
Hloubka / Deep	241

Normy / Norm: EN 60670-22



- Tělo pouzdra z ABS
- Víko z PC
- Krytky šroubů součástí balení (pro dodržení krytí)
- Kovové šrouby

- Base in ABS
- Cover in PC
- Screw taps included for IP
- Steel screws



Obj. č.
68101

Krabice SolidBOX IP65 - Obj.č. / Item 68111

1

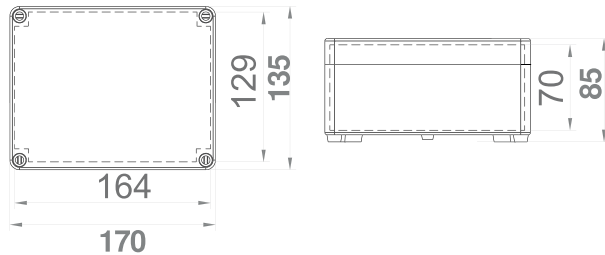

Rozměry / Dimensions	
Výška / Height	135
Šířka / Width	170
Hloubka / Deep	85

Normy / Norm: EN 60670-22



- Tělo pouzdra z ABS
- Víko z PC
- Krytky šroubů součástí balení (pro dodržení krytí)
- Plastové šrouby

- Base in ABS
- Cover in PC
- Screw taps included for IP
- Plastic screws



Obj. č.
68111

Krabice SolidBOX IP65 - Obj.č. / Item 68121

1

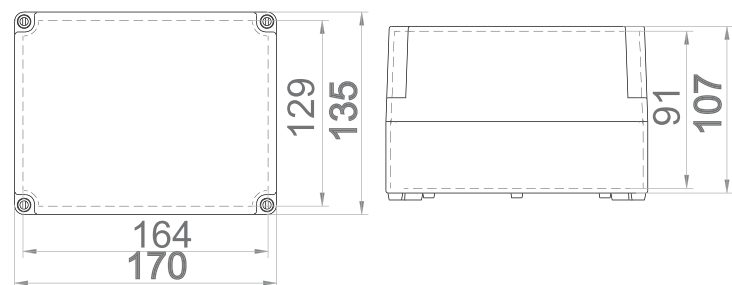

Rozměry / Dimensions	
Výška / Height	135
Šířka / Width	170
Hloubka / Deep	107

Normy / Norm: EN 60670-22



- Tělo pouzdra z ABS
- Víko z PC
- Krytky šroubů součástí balení (pro dodržení krytí)
- Plastové šrouby

- Base in ABS
- Cover in PC
- Screw taps included for IP
- Plastic screws



Obj. č.
68121

Krabice SolidBOX IP65 - Obj.č. / Item 68141

1

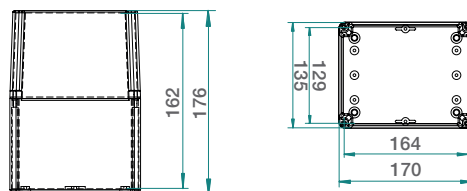

Rozměry / Dimensions	
Výška / Height	135
Šířka / Width	170
Hloubka / Deep	176

Normy / Norm: EN 60670-22



- Tělo pouzdra z ABS
- Víko z PC
- Krytky šroubů součástí balení (pro dodržení krytí)
- Kovové šrouby

- Base in ABS
- Cover in PC
- Screw taps included for IP
- Steel screws



Obj. č.
68141



S PRŮHLLEDNÝM VÍKEM IP65 / SEALED BOXES IP65

Krabice SolidBOX IP65 - Obj.č. / Item 68151

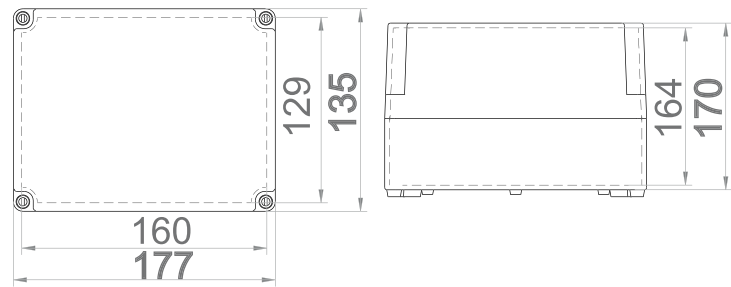

Rozměry / Dimensions	
Výška / Height	135
Šířka / Width	177
Hloubka / Deep	170
Normy / Norm: EN 60670-22	



- Tělo pouzdra z ABS
- Víko z PC
- Krytky šroubů součástí balení (pro dodržení krytí)
- Plastové šrouby

- Base in ABS
- Cover in PC
- Screw taps included for IP
- Plastic screws



Obj. č.
68151

Krabice SolidBOX IP65 - Obj.č. / Item 68161

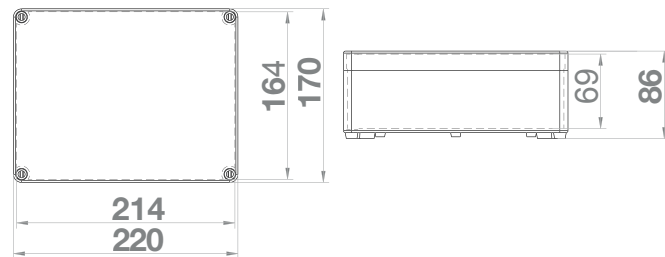

Rozměry / Dimensions	
Výška / Height	170
Šířka / Width	220
Hloubka / Deep	86
Normy / Norm: EN 60670-22	



- Tělo pouzdra z ABS
- Víko z PC
- Krytky šroubů součástí balení (pro dodržení krytí)
- Plastové šrouby

- Base in ABS
- Cover in PC
- Screw taps included for IP
- Plastic screws



Obj. č.
68161

Krabice SolidBOX IP65 - Obj.č. / Item 68171

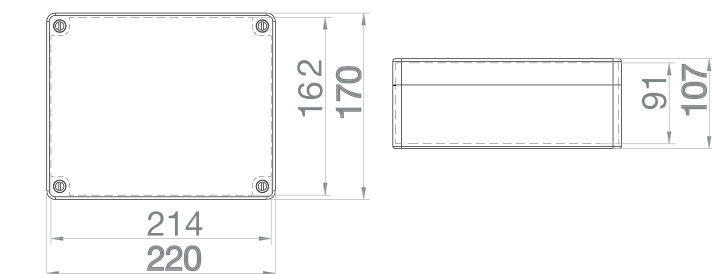

Rozměry / Dimensions	
Výška / Height	170
Šířka / Width	220
Hloubka / Deep	107
Normy / Norm: EN 60670-22	



- Tělo pouzdra z ABS
- Víko z PC
- Krytky šroubů součástí balení (pro dodržení krytí)
- Plastové šrouby

- Base in ABS
- Cover in PC
- Screw taps included for IP
- Plastic screws



Obj. č.
68171

Krabice SolidBOX IP65 - Obj.č. / Item 68181

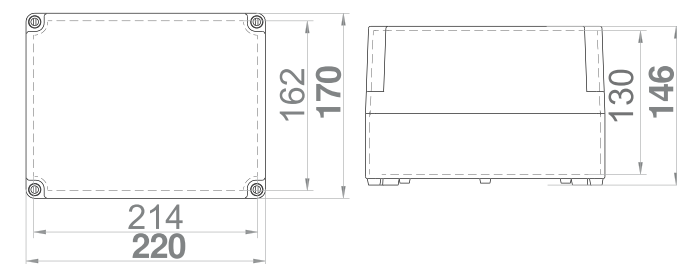

Rozměry / Dimensions	
Výška / Height	170
Šířka / Width	220
Hloubka / Deep	146
Normy / Norm: EN 60670-22	



- Tělo pouzdra z ABS
- Víko z PC
- Krytky šroubů součástí balení (pro dodržení krytí)
- Plastové šrouby

- Base in ABS
- Cover in PC
- Screw taps included for IP
- Plastic screws



Obj. č.
68181



S PRŮHLLEDNÝM VÍKEM IP65 / SEALED BOXES IP65

Krabice SolidBOX IP65 - Obj.č. / Item 68191 1

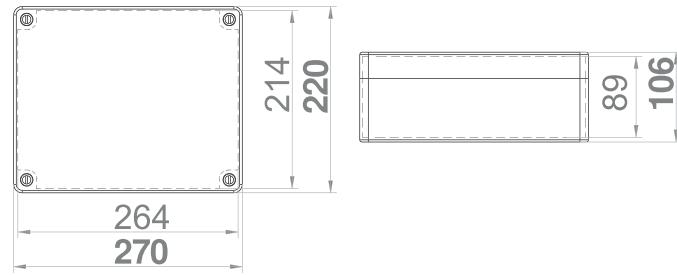

Rozměry / Dimensions	
Výška / Height	220
Šířka / Width	270
Hloubka / Deep	106

Normy / Norm: EN 60670-22



- Tělo pouzdra z ABS
- Víko z PC
- Krytky šroubů součástí balení (pro dodržení krytí)
- Plastové šrouby

- Base in ABS
- Cover in PC
- Screw taps included for IP
- Plastic screws

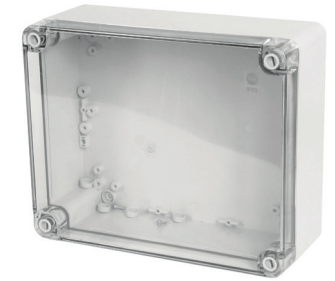

Obj. č.
68191

Krabice SolidBOX IP65 - Obj.č. / Item 68201 1

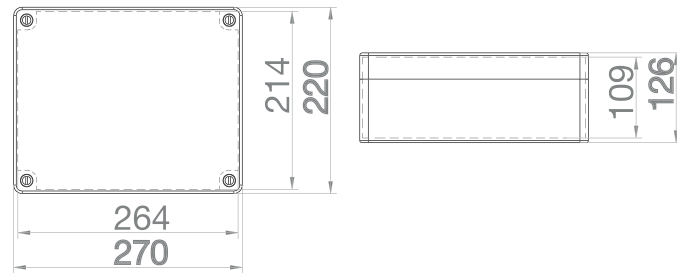

Rozměry / Dimensions	
Výška / Height	220
Šířka / Width	270
Hloubka / Deep	126

Normy / Norm: EN 60670-22



- Tělo pouzdra z ABS
- Víko z PC
- Krytky šroubů součástí balení (pro dodržení krytí)
- Plastové šrouby

- Base in ABS
- Cover in PC
- Screw taps included for IP
- Plastic screws



Obj. č.
68201

Krabice SolidBOX IP65 - Obj.č. / Item 68211 1

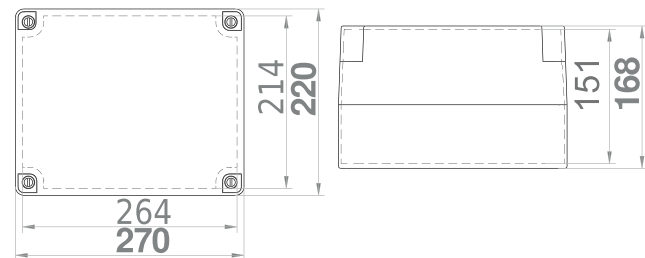

Rozměry / Dimensions	
Výška / Height	220
Šířka / Width	270
Hloubka / Deep	168

Normy / Norm: EN 60670-22



- Tělo pouzdra z ABS
- Víko z PC
- Krytky šroubů součástí balení (pro dodržení krytí)
- Plastové šrouby

- Base in ABS
- Cover in PC
- Screw taps included for IP
- Plastic screws



Obj. č.
68211

Krabice SolidBOX IP65 - Obj.č. / Item 68231 1

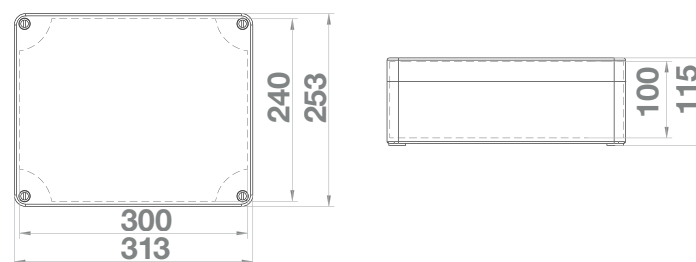

Rozměry / Dimensions	
Výška / Height	253
Šířka / Width	313
Hloubka / Deep	115

Normy / Norm: EN 60670-22



- Tělo pouzdra z ABS
- Víko z PC
- Krytky šroubů součástí balení (pro dodržení krytí)
- Plastové šrouby

- Base in ABS
- Cover in PC
- Screw taps included for IP
- Plastic screws



Obj. č.
68231

S PRŮHLLEDNÝM VÍKEM IP65 / SEALED BOXES IP65

Krabice SolidBOX IP65 - Obj.č. / Item 68241

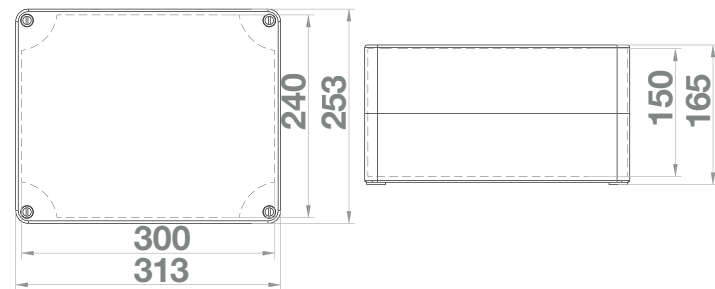

Rozměry / Dimensions	
Výška / Height	253
Šířka / Width	313
Hloubka / Deep	165

Normy / Norm: EN 60670-22



- Tělo pouzdra z ABS
- Víko z PC
- Krytky šroubů součástí balení (pro dodržení krytí)
- Plastové šrouby

- Base in ABS
- Cover in PC
- Screw taps included for IP
- Plastic screws



Obj. č.
68241

Krabice SolidBOX IP65 - Obj.č. / Item 68251

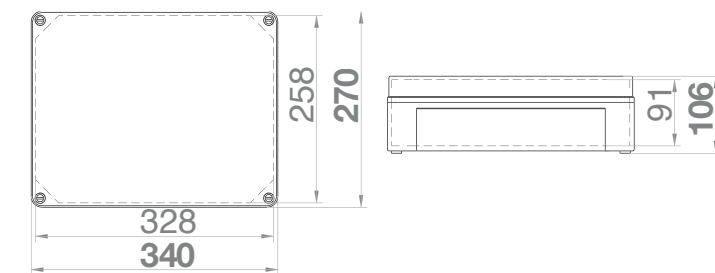

Rozměry / Dimensions	
Výška / Height	270
Šířka / Width	340
Hloubka / Deep	106

Normy / Norm: EN 60670-22



- Tělo pouzdra z ABS
- Víko z PC
- Krytky šroubů součástí balení (pro dodržení krytí)
- Plastové šrouby

- Base in ABS
- Cover in PC
- Screw taps included for IP
- Plastic screws



Obj. č.
68251

Krabice SolidBOX IP65 - Obj.č. / Item 68261

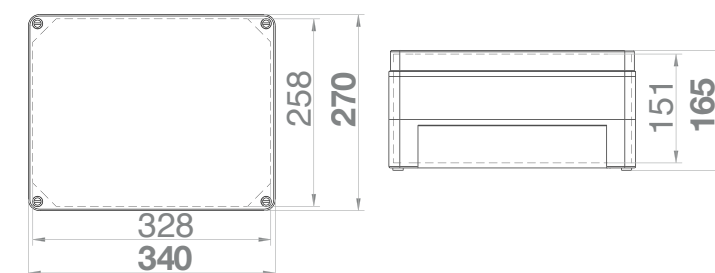

Rozměry / Dimensions	
Výška / Height	270
Šířka / Width	340
Hloubka / Deep	165

Normy / Norm: EN 60670-22



- Tělo pouzdra z ABS
- Víko z PC
- Krytky šroubů součástí balení (pro dodržení krytí)
- Plastové šrouby

- Base in ABS
- Cover in PC
- Screw taps included for IP
- Plastic screws



Obj. č.
68261

Krabice SolidBOX IP65 - Obj.č. / Item 68271

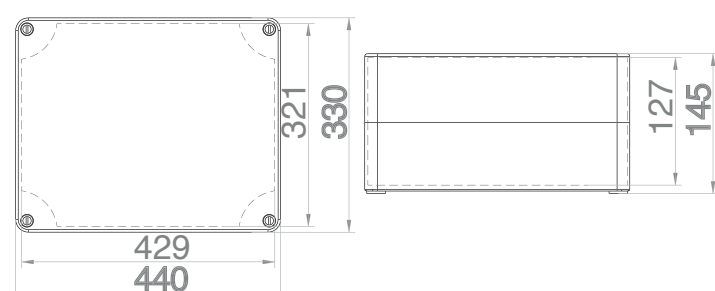

Rozměry / Dimensions	
Výška / Height	330
Šířka / Width	440
Hloubka / Deep	145

Normy / Norm: EN 60670-22



- Tělo pouzdra z ABS
- Víko z PC
- Krytky šroubů součástí balení (pro dodržení krytí)
- Plastové šrouby

- Base in ABS
- Cover in PC
- Screw taps included for IP
- Plastic screws



Obj. č.
68271

